

STONE90/KBL

Rysunek techniczny | Technical drawing | Technisches Zeichnen | Технический чертеж

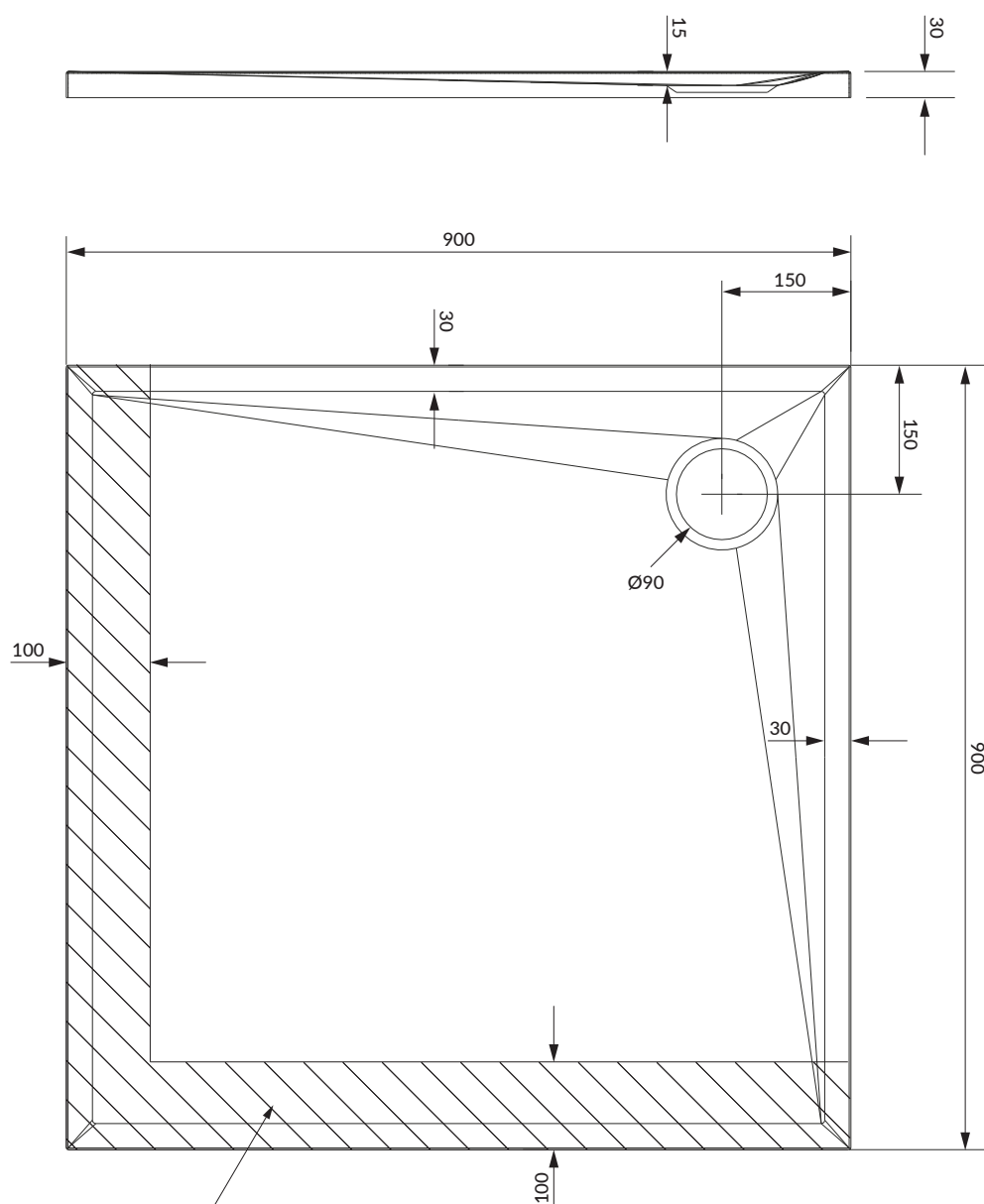

obszar docinania
cut out area
Zuschnittsbereich
площадь обрезки